

UŽIVATELSKÝ NÁVOD

USER MANUAL

Výrobce a dovozeč / Manufacturer and importer:
IMMAX, Pohoří 703, 742 85 Vřesina, EU | www.immaxneo.cz | www.immaxneo.com
Vyrobeno v P.R.C.

1. OBSAH BALENÍ

- Chytrá kamera
- Montážní konzole
- Montážní sada a resetovací kolečka
- Napájecí adaptér
- Micro USB kabel
- Uživatelský manuál

2. INFORMACE O PRODUKTU

- Technická specifikace:
- Alarm: oznámení detekce pohybu
- Sledování pohybu: Ano
- Podpora Onvif: Ano
- Obousměrná zvuková komunikace: Ano
- Pohyb kamery: PAN 355° TILT 90°
- Ethernet: 1x RJ45
- WiFi: 802.11 b/g/n
- Podpora: IOS7 a vyšší, Android 4.0 a vyšší
- Zabezpečení: ověřování uživatelů, šifrování softwaru
- Vestavěný slot TF podporuje max. 128 GB microSD (FAT32)
- Provozní teplota: -10°C +50°C
- Materiál: plast
- Stupeň krytí kamery: IP65
- Stupeň krytí napájecího zdroje: IP20
- Napájení: DC12V / 2A
- Spotřeba energie: 20W
- Rozměry: 220x120x115mm
- Váha: 510g

3. INSTALACE

Instalace na zeď

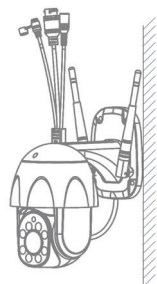

4. APLIKACE IMMAX NEO PRO A SPÁROVÁNÍ ZAŘÍZENÍ

4.1 Naskenujte kód QR a stáhněte si aplikaci Immax NEO PRO. Nebo v App Store nebo Google Play vyhledejte a nainstalujte aplikaci Immax NEO PRO. Spusťte aplikaci Immax NEO PRO a klepněte na „Registrovat“ a založte si vlastní účet pomocí e-mailu.



4.2 Pokud máte registraci hotovou, přihlaste se pomocí svého účtu účet.

5. PŘIPOJENÍ POMOCÍ QR KÓDU

- 1 V aplikaci Immax NEO PRO klikněte na záložku Místnost a potom na tlačítko „+“ pro přidání zařízení. V záložce Immax NEO vyberte daný produkt.
- 2 V pravém horním rohu zvolte způsob párování. V základu je nastaveno párování pomocí QR kódu.
- 3 Potvrďte, že jsem slyšel upozornění a nebo, že LED dioda rychle bliká.
- 4 Zadejte přístupové údaje do WiFi sítě a potvrďte.
- 5 Načtete kameru vygenerovaný QR kód.
- 6 Vyčkejte než se kamera přidá do aplikace Immax NEO PRO.

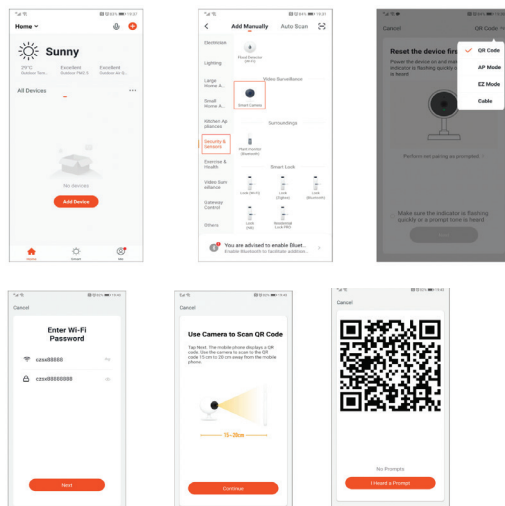

6. PŘIPOJENÍ KABELM

- 6.1 V aplikaci Immax NEO PRO klikněte na záložku Místnost a potom na tlačítko „+“ pro přidání zařízení. V záložce Immax NEO vyberte daný produkt.
- 6.2 V pravém horním rohu zvolte způsob párování. Vyberte možnost připojení Kabelem
- 6.3 Potvrďte, že jsem slyšel upozornění a nebo, že LED dioda rychle bliká.
- 6.4 Vyčkejte než se kamera přidá do aplikace Immax NEO PRO.

7. NASTAVENÍ V APLIKACI

1. Správa domácností
 2. Zobrazení náhledů kamer
 3. Hlasové ovládání
 4. Přidání nového zařízení
 5. Informace o počasí
 6. Správa místností a pořadí zařízení
 7. Přidání prvního zařízení
 8. Informace o uživateli (Předplacené služby, Geofence, Nastavení atd.)
 9. Chytré scény, automatizace
 10. Místnosti a zařízení
 11. Zabezpečení
 12. Změna rozlišení HD/SD
 13. Nastavení kamery
 14. Nastavení zvuku
 15. Vertikální zobrazení přes celou obrazovku
 16. Horizontální zobrazení přes celou obrazovku
 17. Snímek obrazovky z přehrávaného záznamu – uloží se na úložiště v mobilním zařízení
 18. Záznam přehrávaného záznamu – uloží se na úložiště v mobilním zařízení
 19. Rozbalení menu
 20. Aktivování mikrofonu pro reprodukování zvuku z kamery
 21. Přehrávání záznamu s SD karty
 22. Pořizování snímků z kamery
 23. Nastavení pozadí
 24. Soukromý mód
 25. Sledování pohybujícího se objektu
 26. Zaslání notifikací o detekci pohybu
 27. Zaslání notifikací o detekci zvuku
 28. Patrolování
 29. Spuštění sirény
 30. Nastavení kamery
 31. Zprávy
 32. Ovládání kamery
 33. Nastavení míst pro Patrolování (max 6 míst)
 34. Cloudové služby
 35. Chytré scény
- ## 8. NASTAVENÍ KAMERY
1. Zde si můžete nastavit název kamery a ikonu
 2. Informace o kameře. IP adresa, ID zařízení, Časová zóna, Síla WiFi signálu
 3. Automatizace a chytré scény vztahující se k danému zařízení
 4. Aplikace třetích stran – Google Home a Amazon Alexa
 5. Soukromý mód – vypne zobrazení živého záznamu v aplikaci
 6. Základní nastavení – otočení obrazovky, vodoznak s časem, jednosměrná nebo obousměrná komunikace
 7. Nastavení alarmu – detekce pohybu, sledování pohybujícího se objektu, citlivost detekce, nastavení plochy detekce, detekce lidského těla, detekce zvuku, plán (pouze pro vybrané modely)
 8. Nastavení sirény – hlasitost a délka zvukového upozornění

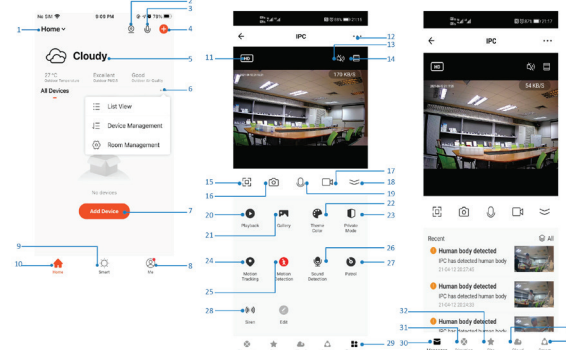

9. Služby placeného cloudového úložiště
10. Oznámení o tom, že kamera je v Offline módu
11. FAQ a zpětná vazba
12. Sdílení zařízení
13. Přidání odkazu na kameru na plochu mobilního zařízení
14. Aktualizace zařízení
15. Odstranění zařízení z aplikace
16. Restart zařízení

9. RESET ZAŘÍZENÍ

Pomocí resetovacího kolečka stisknete resetovací tlačítko po dobu minimálně 8 vteřin

10. WEB RTC

Pro sledování živého záznamu z kamery přes webový prohlížeč použijte tento odkaz <https://ipc.ismartlife.me/login>

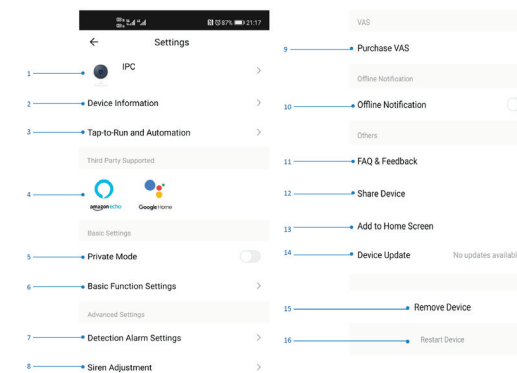

POPIS ZAŘÍZENÍ

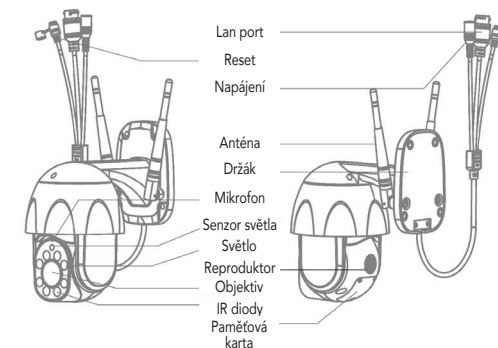

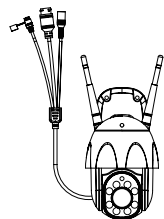

USER MANUAL

Manufacturer and importer:
IMMAX, Pohoří 703, 742 85 Vřesina, EU | www.immaxneo.cz | www.immaxneo.com
Made in P.R.C.

1. WHAT'S INCLUDED

- Smart camera
- Mounting bracket
- Mounting kit and reset pin
- Power adapter
- Micro USB cable
- User manual

2. PRODUCT INFORMATION

Technical specifications:
Alarm: motion detection notification
Motion tracking: Yes
Onvif support: Yes
Two-way audio communication: Yes
Camera movement: PAN 355° TILT 90°
Ethernet: 1x RJ45
WiFi: 802.11 b/g/n
Support: IOS7 and higher, Android 4.0 and higher
Security: user authentication, software encryption
Built-in TF slot supports up to 128 GB microSD (FAT32)
Operating temperature: -10°C +50°C
Material: plastic
Degree of camera protection: IP65
Degree of protection of the power supply: IP20
Power supply: DC12V / 2A
Power consumption: 20W
Dimensions: 220x120x115mm
Weight: 510g

3. INSTALLATION

Wall Install

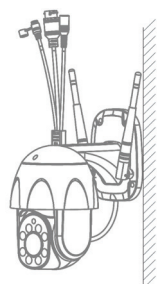

4. IMMAX NEO PRO APPLICATION AND DEVICE PAIRING

4.1 Scan the QR code and download the Immax NEO PRO application. Or find and install the Immax NEO PRO app in the App Store or Google Play. Launch the Immax NEO PRO application and click on "Register" and create your own account via e-mail.



4.2 If you have finished registration, log in using your account.

5. QR CODE CONNECTION

5.1 In the Immax NEO PRO application, click the Room tab and then the "+" button to add a device. In the Immax NEO tab, select the product.
5.2 Select the pairing method in the upper right corner. Basically, the pairing is set using the QR code.
5.3 Confirm that I heard a warning or that the LED flashes quickly.
5.4 Enter the access data to the WiFi network and confirm.
5.5 Read the QR code generated by the camera.
5.6 Wait for the camera to be added to Immax NEO PRO.

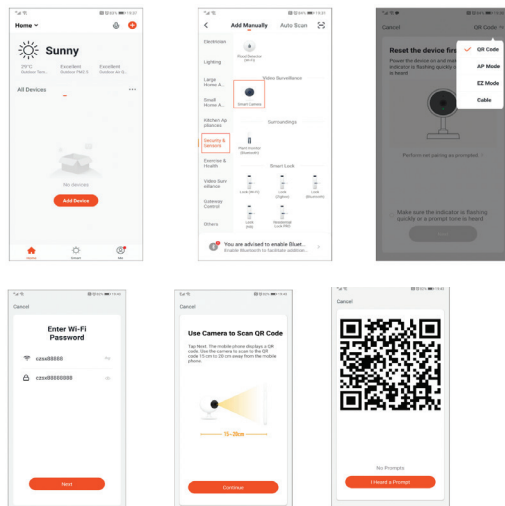

6. CABLE MODE

6.1 In the Immax NEO PRO application, click the Room tab and then the "+" button to add a device. In the Immax NEO tab, select the product.
6.2 Select the pairing method in the upper right corner. Select the Cable connection option
6.3 Confirm that I have heard a warning or that the LED is flashing quickly.
6.4 Wait for the camera to be added to Immax NEO PRO.

7. APP SETTINGS

- Family Management
- Camera Multiview
- Voice control entrance
- Add a new device
- Local information
- Display management
- Add a device first time
- Me(Personal Information:Home Management; Motion Detection Message Center;FAQ &Feedback;More Services;Settings)
- Smart Scene with conditions or other tuya smart devices like alarm,light , controller etc.
- Home device list
- SD/HD switch
- Camera Setting
- Sound option(Speaker) open listening
- Vertical Full Screen
- Horizontal Full Screen
- Camera snapshot (save image on phone)
- Manually record(record videos on phone)
- Collapse the menu
- Talk button (Press to talk to the camera)
- Playback the recordings
- Photo album(the snapshots can view here)
- Captured images from the camera
- Background settings
- Private mode
- Tracking a moving object
- Sending motion detection notifications
- Sending notifications about sound detection
- Patrolling
- Triggering the siren
- Camera settings
- News
- Camera control
- Setting places for Patrol (max 6 places)
- Cloud services
- Smart scenes

8. CAMERA SETTINGS

- Here you can set the camera name and icon
- Camera information. IP address, Device ID, Time zone, WiFi signal strength
- Automation and smart scenes related to the device
- Third Party Applications - Google Home and Amazon Alexa
- Private mode - turns off the display of live recording in the application
- Basic settings - screen rotation, watermark with time, one-way or two-way communication
- Alarm settings - motion detection, moving object tracking, detection sensitivity,

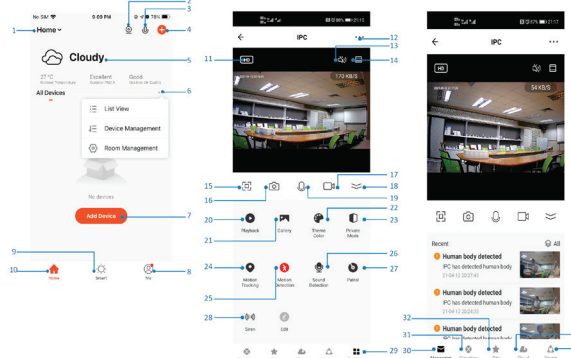

- detection area settings, human body detection, sound detection, schedule (only for selected models)
- Siren settings - volume and length of the audible alert
- Paid cloud storage services
- Notification that the camera is in Offline mode
- FAQ and feedback
- Device sharing
- Add a camera link to the desktop of your mobile device
- Device Updates
- Remove the device from the application
- Restart the device

9. DEVICE RESET

Use the reset pin to press the reset button for at least 8 seconds

10. WEB RTC

Use this link to watch live camera recording via a web browser
<https://ipc.ismartlife.me/login>

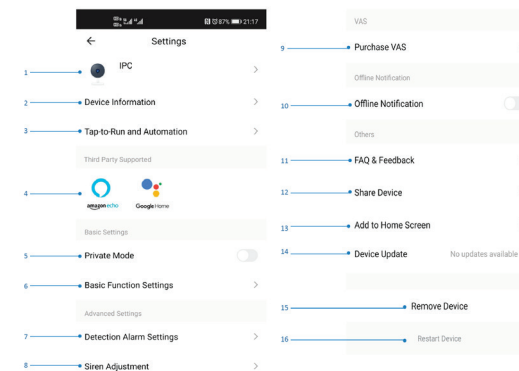

DESCRIPTION OF THE DEVICE

